



# *INSTRUCTIONS DE MONTAGE*



## **PISCINE OVALE HORS SOL SERIE MALLORCA/SERIE MAGNUM**

Depuis 1962  
C/ Sierra Calderona, nº 1  
Apdo. de correos, 10  
46180 Benaguacil/Valencia  
Tel. +34.96.273.01.36  
e-mail:  
s.tecnico@torrenteindustrial.com  
www.piscinas-toi.es

## INDICE

CONSEILS DE SÉCURITÉ	Page 3
CONSEILS D'INSTALLATION / DÉTERMINER L'EMPLACEMENT DE LA PISCINE	Page 4
OUTILS NÉCESSAIRES / NOMENCLATURES DES PIÈCES	Page 5
PRÉPARATION DU TERRAIN	Page 6
INSTALLATION DES TENSEURS DE RENFORTS	Page 7
INSTALLATION DES PLAQUES DE FIXATION	Page 8
INSTALLATION DES COLONNES ET CONTREFORTS	Page 8
ASSEMBLAGE DES PROFILS DE TRANSITION	Page 9
INSTALLATION DE LA PAROI D'ACIER	Page 10
DÉCOUPE TROU DU SKIMMER	Page 11
INSTALLATION DU LINER	Page 12
INSTALLATION DES PROFILS	Page 13
MONTAGE DES ENJOLIVEURS	Page 14
MISE EN PLACE DE LA VANNE DE RETOUR/MONTAGE DU CORPS DU SKIMMER	Page 15
ENTRETIEN DE L'EAU DE LA PISCINE	Page 16
HIVERNAGE	Page 17
GARANTIE	Page 18



ATTENTION: LISEZ LES INSTRUCTIONS AVANT DE MONTER LA PISCINE. LA SECURITE DE VOS ENFANTS NE DEPEND QUE DE VOUS ! LE RISQUE EST IMPORTANT LORSQUE LES ENFANTS ONT MOINS DE 5 ANS. LES ACCIDENTS N'ARRIVENT PAS QU'AUX AUTRES ! NE PAS RESPECTER LES CONSEILS DE SECURITE ET LES INSTRUCTIONS D'ENTRETIEN DE LA PISCINE PEUT CAUSER UN GRAVE DANGER POUR LA SANTE, SURTOUT POUR LES ENFANTS.

## CONSEILS DE SECURITE



- Ne pas installer la piscine sur les balcons et les terrasses, les toits ou toutes surfaces qui ne soient pas totalement ferme. Non plus sur un terrain inondable.

- **IMPORTANT :** Choisissez un emplacement près d'une évacuation d'eau pour éviter d'éventuelles inondations, n'oubliez pas que votre piscine est comme un grand réservoir. Si la piscine est dénivelée, la pression peut casser la paroi, libérer beaucoup d'eau et causer des dommages matériels considérables mais aussi physiques aux personnes se trouvant près de la piscine.



- Cette piscine est conçue pour un usage privé et non à des fins commerciales.

- Pour éviter tout risque de noyade ou de blessures, il faut toujours surveiller les enfants.

- Ne placez pas toboggans, ni de trampolines et.

- Ne pas plonger ou sauter la tête la première de l'échelle, d'un rebord ou n'importe où ailleurs.



- Ne pas s'appuyer, s'asseoir ou se promener le long des profils

- Ne pas se baigner si vous avez consommé de l'alcool, des drogues ou des médicaments.

- Ne pas se baigner avec des chaussures avec des éléments métalliques ou pointus.

- Ne pas placer les tables, les chaises ou autres objets près de la piscine pour empêcher les enfants d'y accéder et ainsi se blesser ou se noyer.



- Ne pas percer des trous dans le mur de la piscine pour installer des lumières ou quoi que ce soit, cela pourrait causer de graves blessures, ou une électrocution ou des dommages matériels. Le non respect de ces points peut entraîner des dommages à la structure de la paroi.

- Ne jamais utiliser la piscine pendant la nuit ou par faible visibilité.

- Garder l'eau de votre piscine propre afin que le fond soit toujours visible.



### Surveiller et agir :

- La surveillance des enfants doit être rapprochée et constante.

- Désignez un seul responsable de la sécurité.

- Renforcez la surveillance lorsqu'il y a plusieurs usagers dans la piscine.

- Imposez un équipement personnel de flottation (personne ne sachant pas nager).

- Apprenez à nager à vos enfants dès que possible.

- Mouillez-vous la nuque, bras et jambes avant d'entrer dans l'eau.

- Apprenez les premiers secours surtout ceux spécifiques aux enfants.

- Interdisez les plongeurs ou les sauts en présence d'enfants.

- Interdisez les courses et les jeux brusques aux alentours de la piscine.

- N'autorisez pas l'accès à la piscine sans gilet ou brassière aux enfants ne sachant pas bien nager et non accompagnés dans l'eau.

- Ne laissez pas de jouets à proximité et dans le bassin sans surveillance.

- Maintenez en permanence une eau propre et nette.

- Stockez les produits de traitement d'eau hors de la portée des enfants.



### Prévoyez:

- téléphone accessible près du bassin pour ne pas laisser vos enfants sans surveillance quand vous téléphonez.

- bouée et perche à proximité du bassin.



Certains équipements peuvent contribuer à la sécurité comme installez.

- une barrière de sécurité dont le portail sera constamment maintenu fermée.

- Une couverture de protection manuelle ou automatique correctement mise en place et fixée.

- Un détecteur électronique de passage ou de chute, en service et opérationnel.

- Il est recommandé de sécuriser l'accès au bassin par un élément de protection normalisée, conforme à la norme NF P90-306.



### En cas d'accident :

- sortez l'enfant de l'eau le plus rapidement possible.

- appelez immédiatement du secours et suivez les conseils qui vous seront donnés.

- remplacez les habits mouillés par du linge sec.



### Mémoriser et afficher près de la piscine les numéros de premiers secours :

- Pompiers: 18 pour la France.

- SAMU: 15 pour la France.

- Centre antipoison : Selon département.



**ATTENTION :** Toutes les filtrations suivent la norme d'installation C 15-100 stipulant que tout appareil électrique situé à moins de 3,50 m du bassin et librement accessible doit être alimenté en très basse tension 12 V. Tout appareil électrique alimenté en 220 V doit être situé au moins à 3,50 m du bord du bassin. Demander l'avis du fabricant pour toute modification d'un ou plusieurs éléments du système de filtration.

GARDER CES INSTRUCTIONS POUR DE PROCHAINES CONSULTES.

## CONSEILS D'INSTALLATION DE LA PISCINE

- 1) Prenez votre temps et lisez attentivement les instructions avant de procéder à l'installation de la piscine. Suivez toutes les instructions.
- 2) Cette piscine doit être installée sur un sol ferme, résistant, nivelé et à l'air libre.
- 3) Cette piscine a été conçue et dessinée pour être facilement installée. Le résultat final dépendra du soin et de l'attention que vous consacrerez à l'installation et que vous suivez correctement les suivantes instructions, et ainsi pouvoir augmenter la longévité de votre piscine et de son liner.
- 4) Vérifiez les normes locales et veillez à obtenir les permis de construire, si nécessaire. Vérifiez les normes électriques et de construction locales en matière d'installation de piscines hors sol.
- 5) N'oubliez pas que votre piscine est comme un grand réservoir. Si la piscine est trop remplie, la pression peut faire céder la paroi, ce qui libérerait une énorme quantité d'eau et pourrait alors causer de nombreux dommages matériels ainsi que blesser les personnes se trouvant à proximité à ce moment-là.
- 6) Ce type de piscine contient des grandes quantités d'eau et possède un poids important. Prenez toutes les mesures de sécurité possibles pour éviter des accidents. Pour calculer le poids approximatif de votre piscine, prenez sa capacité en litres et basez-vous sur le fait que chaque litre est équivalent à un kilogramme.
- 7) Classez les composants de la piscine et vérifiez les outils nécessaires avant de commencer le montage.
- 8) Nous vous conseillons d'installer votre piscine entre deux adultes au minimum.
- 9) Le temps indicatif d'installation, hors terrassement et hors mise en eau est entre 4 et 7 heures; selon le modèle.

## DÉTERMINER L'EMPLACEMENT DE LA PISCINE

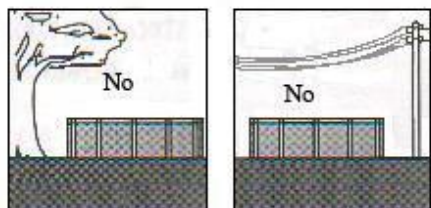

Ne jamais installer la piscine en dessous du niveau du sol. Si vous n'avez pas une surface plane suffisamment grande pour votre piscine, choisissez un endroit où vous devez creuser le moins possible. Pour aplanir la surface choisie, il faut enlever la surface la plus élevée pour la niveler avec la plus basse et non le contraire.

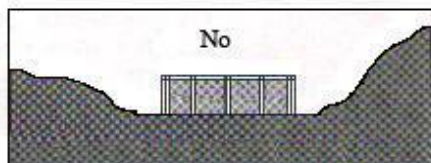

Installez votre piscine dans un endroit ensoleillé et au moins à 6 mètres de distance de la prise électrique.

Ne pas installer la piscine sous les fils et vérifiez avant de commencer à creuser dans le sol qu'il n'y a pas de câbles électriques, de téléphone ou de tuyaux souterrains de gaz.

Ne pas installer la piscine sous les arbres, la chute de feuilles, de branches et de résine peut

être un problème pour l'entretien de l'eau. Le plus loin des arbres est la meilleure option pour votre piscine.

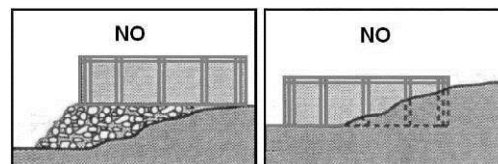

Évitez d'installer votre piscine dans une zone inondable ou sur un sol récemment traité avec des produits chimiques.

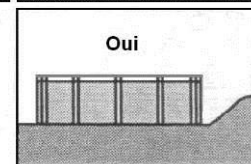

### Important:

Déterminez l'emplacement de votre piscine. **Assurez-vous** que la distance avec d'autres installations voisines (logement, clôtures, etc..) est appropriée. **Assurez-vous** que le terrain est nivelé. Contactez les autorités compétentes pour recevoir l'information relative à l'installation d'une piscine dans votre maison.



## OUTILS ET PIÈCES NÉCESSAIRES POUR LE MONTAGE (NON INCLUS)

<u>Outils:</u>	
1. Un mètre	
2. Une scie à métaux	
3. Un râteau	
4. Un pieu	
5. Un marteau	
6. Un marqueur	
7. Une pelle	
8. Une pince	
9. Une pince à linge	
10. Un tournevis	
11. Un niveau	
12. Une clé anglaise	
13. Du ruban adhésif	
14. De la corde	
15. Gants	
16. Planche en bois	
17. Lime	

## NOMENCLATURE DES PIÈCES

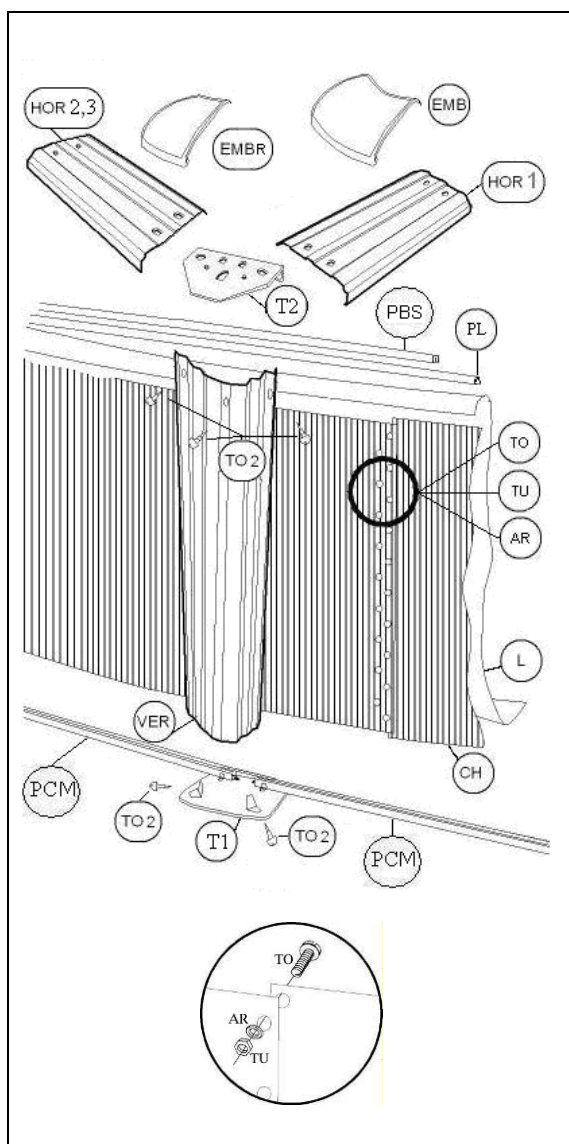
COMPOSANTS: Sortez y classez les composants de votre piscine avant de commencer l'installation



	550x366x 120/132	640x366 x120/132	736x366 x120/132	914x457 x120/132	1200X 457x120
L	1	1	1	1	1
CH	1	1	1	1	1
TO	31/33	31/33	31/33	31/33	31
AR	31/33	31/33	31/33	31/33	31
TU	31/33	31/33	31/33	31/33	31
T1	10	10	10	10	10
T2	10	10	10	10	10
VER	10	10	10	10	10
PCM	8	8	8	8	8
EMB	10	10	10	10	10
EMR	2	4	6	6	10
HOR 1	0	2	4	4	8
HOR 2	4	4	4	4	4
HOR 3	8	8	8	8	8
PBS	11	12	13	17	21
PL	15	17	19	24	29
TO2	90	90	90	90	90
BU	20	20	20	20	20
 SK	1	1	1	1	1
 VR	1	1	1	1	1

Ref.	Pièce	Quantité de pièces 550x366	Quantité de pièces 640x366	Quantité de pièces 731x366	Quantité de pièces 914x457	Quantité de pièces 1200x457
1	Colonne verticale	2	4	6	6	10
2	Colonne contrefort	2	4	6	6	10
3	Support oblique	2	4	6	6	10
4	Plaque de base inférieure	2	4	6	6	10
5	Plaque de base supérieure	2	4	6	6	10
6	Plaque de fixation	2	4	6	6	10
7	Profilé de transition métallique A	4	4	4	4	4
8	Profilé de transition métallique "B"	0	2	4	4	8
9	Tenseur	1	2	3	3	5
10	Boulon M5x15	22	44	66	66	110
11	Écrou denté M 5	26	52	78	78	130
12	Boulon M 5x55	4	8	12	12	20
13	Boulon à vis 5,5x13	14	28	42	42	70

### Utilisez cette numérotation et ce dessin pour le montage de la piscine

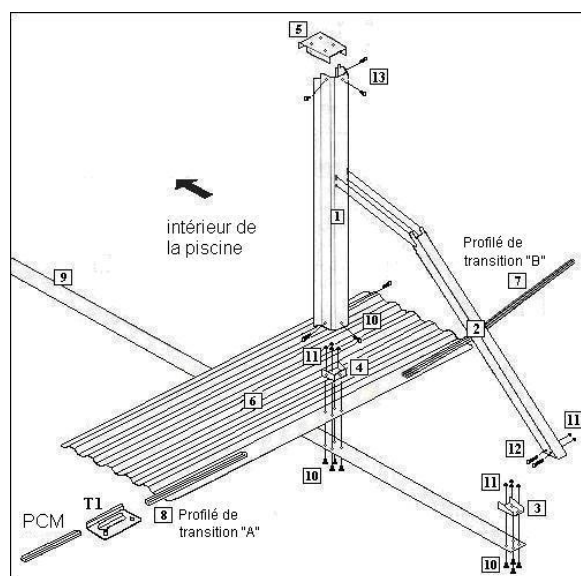

### PRÉPARATION DU TERRAIN

Pour ce type de piscine il est recommandable faire une plateforme de béton de la taille de votre piscine, (voir tableau ci-dessous). Cette plateforme doit être **TOTALEMENT HORIZONTALE, SANS DÉNIVELÉ. TRÈS IMPORTANT:** Ne jamais installer la piscine sur des plaques de polystyrène ou similaire.

Avant de monter les profilés et les contreforts, vous devez marquer sur le sol le périmètre de votre piscine afin de la centrer correctement et qu'une fois montée la bande métallique est une géométrie symétrique et ne soit pas convexe. Cette étape est importante pour le remplissage de la piscine, pour que la pression exercée sur les parois soit homogène et ne déforme pas ou bouge la piscine.

Tableau des mesures :

X	550 cm.	640 cm.	731 cm.	914 cm.	1200 cm.
X' x Y'(plateforme)	610 x 610 cm.	700 x 610 cm.	791 x 610 cm.	975 x 700 cm.	1270 x 700 cm.
Y	366 cm.	366 cm.	366 cm.	457 cm.	475 cm.
A-B	179 cm	274 cm	366 cm	458 cm	742 cm
A-C	183 cm	183 cm	183 cm	229 cm	229 cm
A-D	283 cm	283 cm	283 cm	329 cm	329 cm
A-M	91 cm	137 cm	183 cm	229 cm	371 cm
D-E	-	62 cm	61 cm	77cm	
M <sup>2</sup>	37,21 m <sup>2</sup>	42,7 m <sup>2</sup>	48,25 m <sup>2</sup>	68,25 m <sup>2</sup>	88,9 m <sup>2</sup>
Contrefort	2	4	6	6	10

**Tracez le périmètre de votre piscine.** Dessinez une ligne longitudinale (avec un spray, à la craie ou avec un peu de chaux et un entonnoir) sur laquelle vous indiquerez deux points A-B placé à la distance indiquée dans le tableau ci-dessus. Sur ces points clouez une corde et dessinez la circonférence de rayon A-C (diamètre Y). Ensuite, tracez une ligne du point A jusqu'au D, cette superficie vous aidera à calculer la distance approximative du contrefort. Les points E et M vous indiqueront la position des tenseurs suivant le modèle de la piscine. Pour le Mod. 12 mètres vous devez placer le tenseur central sur le point M, puis placez le reste à l'aide du rail de transition B (page 10) comme mesure.

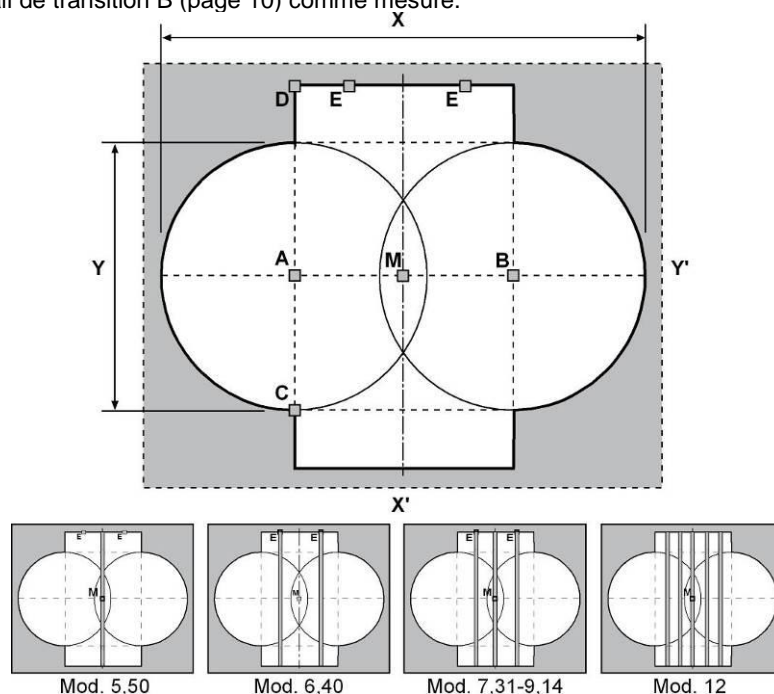

fig 1

## PRÉPARER LES TENSEURS POUR LES RENFORTS (9)



**Très important:** Il est vivement conseillé utiliser des gants lors de l'installation. L'installation devra se faire à 2 personnes ou plus.

- Tendez le(s) tenseur(s) (9) (selon le modèle de piscine) en largeur comme indiqué sur la fig. 1.
- Otez **légèrement** tout éventuel pli qu'il pourrait y avoir sur le(s) tendeur(s).
- Unissez le support oblique (3) au tenseur (9) avec les vis M5x15 (10) et les boulons (11) photo2 (poche ref.557). Serrez ensuite les boulons. Assurez-vous que la partie angulaire du support oblique (3) soit dans la bonne direction (photo2). Le support oblique (3) devra être fixé au tenseur sur la partie supérieure, serrez les vis.
- Répétez cette opération de deux extrémités du tenseur et pour chaque plaque.

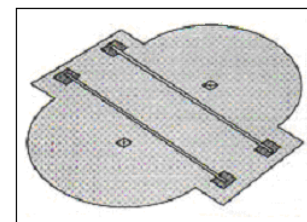

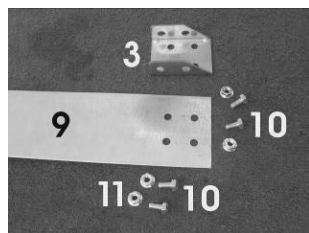

photo 1



photo 2



photo 3

## INSTALLATION DE LA PLAQUE DE FIXATION(6) ET DE LA PLAQUE INFÉRIEURE(4)

a. Levez légèrement le tenseur (9) et placer quatre vis M5x15 (10) (ref, poche 557) dans chacun des trous situés le plus près du centre de la piscine. **Assurez-vous que la tête des vis se situe vers le sol.** Posez à nouveau le tenseur sur le sol, posez lui dessus la plaque de fixation (6) avec les vis dans les trous. Situez la plaque inférieure sur la plaque de fixation et sur les vis qui dépassent du tenseur comme sur la photo 4. Posez les boulons (11) sur les vis et serrez-les. Assurez-vous que la plaque de fixation ne soit pas inclinée.

b. Répétez cette opération de chaque côté du tenseur et pour chaque tenseur et plaque de fixation.

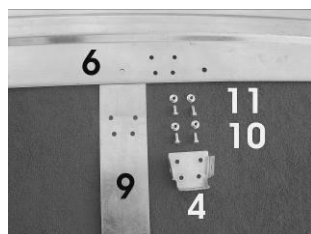

photo 4

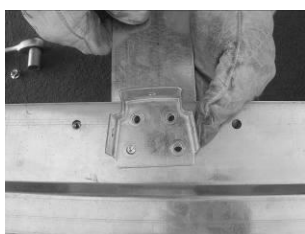

photo 5



photo 6

## INSTALLATION DES COLONNES CENTRALES

- Placez une des colonnes verticales (1) sur la plaque inférieure (4). Fixez la colonne (1) avec les vis M5x15 (10) et leurs boulons respectifs (11) à la plaque (fig.5). Serrez les boulons (voir photos 7, 8, 9, 10).
- Assurez-vous qu'il y est un espace d'environ 2 mm en dessous de la bride de chaque extrémité des colonnes verticales, de façon que les profils inférieurs « C » puissent glisser facilement.
- Répétez les pas (a) à (b) pour l'autre côté de la piscine.

**Important :** Si l'installation et fixation des vis et des boulons ne sont pas effectuées de façon correcte, la garantie de la piscine peut s'annuler. Ne pas ancrer la piscine au sol.

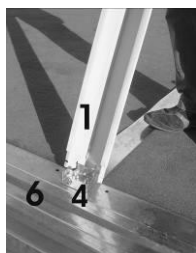

photo 7

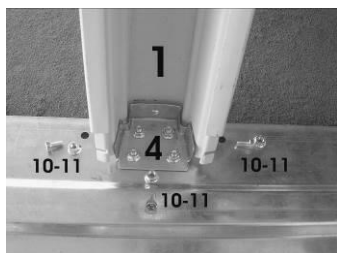

photo 8



photo 9



photo 10

## INSTALLATION DU CONTREFORT

a. Placez le contrefort (2) en position quasi horizontal et insérer les quatre languettes situées à l'extrémité du contrefort dans les rainures des colonnes verticales (1) (photos 11, 12, 13, 14).

b. Poussez le contrefort (2) en avant jusqu'à ce que les quatre languettes apparaissent à l'intérieur de la colonne verticale (1). Simultanément, déplacez l'extrémité inférieure du contrefort vers le support oblique (3) situé sur le tenseur de la base. Emboîtez le support oblique (3) à l'intérieur du contrefort (2), photo 15, 16.

c. Vissez le contrefort(2) au support oblique(3) avec les deux vis(12) et de leurs boulons respectifs (11). Ne pas trop serrez, serrez juste le nécessaire pour assurer un ancrage sûr au sol, photo 17, 18.

d. Répétez les pas (a) à (c) de l'autre côté du tenseur et pour chaque colonne.



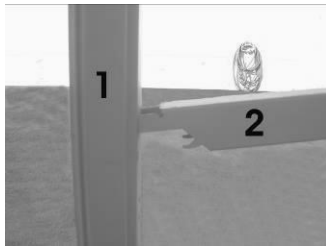

photo 11

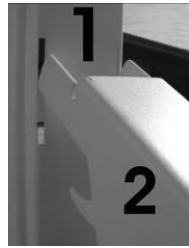

photo 12

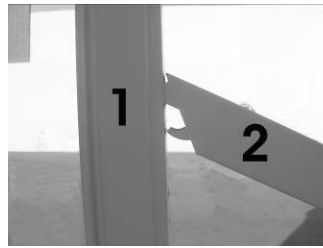

photo 13

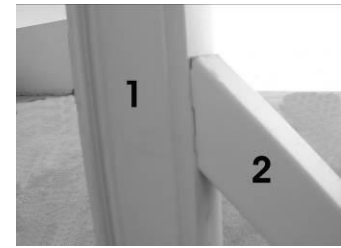

photo 14

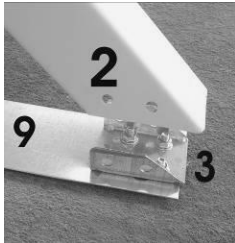

photo 15

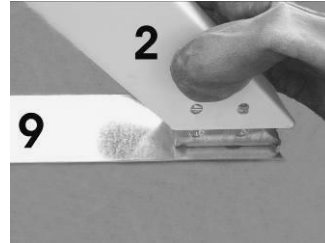

photo 16

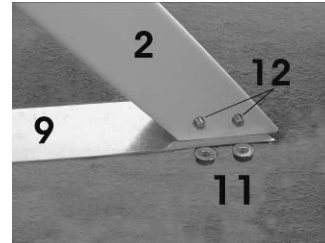

photo 17

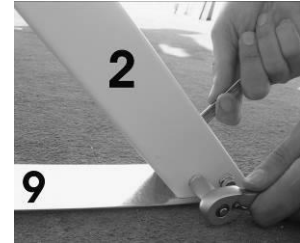

photo 18

## ASSEMBLAGE DES PROFILÉS DE TRANSITION (PCM)

Les profilés de transition ont chacun une couleur, suivant la position qu'ils occupent. Aidez-vous du tableau ci-dessous pour choisir les types et la quantité de profilés inférieurs appropriés pour votre piscine,



Tableau des Profilés de transition

Modèle	Profilé de transition A	Profilé de transition B	Mesure des profilés
549x366 cm.	850.015 x 4 – MARRON 850.014 x 8 - JAUNE	Non applicable	± 1.420 mm x 4 ± 1.138 mm. x 8
640x366 cm.	850.021 x 4 – ROUGE 850.014 x 8 - JAUNE	850.019 x 2 - BLANC	± 1.130 mm x 4 ± 1.430 mm x 2 ± 1.138 mm. x 8
731x366 cm.	850.021 x 4 – ROUGE 850.014 x 8 - JAUNE	850.017 x 4 - BLEU	± 1.132 mm x 4 ± 1.130 mm x 4 ± 1.138 mm. x 8
914x457cm.	850.019 x 4 – BLANC 850.022 x 8 - VERT	850.016 x 4 - INCOLORE	± 1.430 mm x 4 ± 1.370 mm x 4 ± 1.425 mm. x 8
120x457cm.	850.019 x 4 – BLANC 850.022 x 8 - VERT	850.019 x 8 - BLANC	± 1.430 mm x 12 ± 1.425 mm. x 8

a. Si le modèle de votre piscine est 550x366x120cm placez les profilés de transitions A, de chaque côté des encoches inférieures des colonnes verticales (1). Suivez l'installation depuis le point (d). Pour les autres modèles, vous devrez d'abord placer les profilés de transition B (fig. 2, photo 19), entre les colonnes verticales (1). Les profilés devront s'emboîter dans les encoches des colonnes verticales(1). Assurez-vous que la rainure du profilé de transition soit tournée vers le haut (photo 20).

b. Insérez les profilés de transition A. en faisant glisser chaque extrême du profilé jusqu'à ce qu'il emboîte dans l'encoche de la colonne verticale (photo 21).

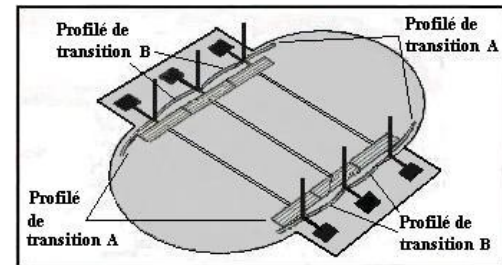
c. Répétez les pas (a) et (b) de l'autre côté de la piscine.

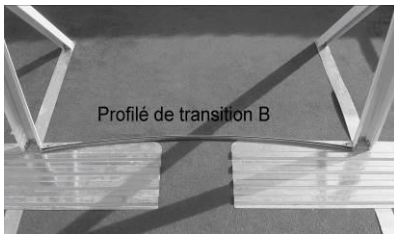

photo 19

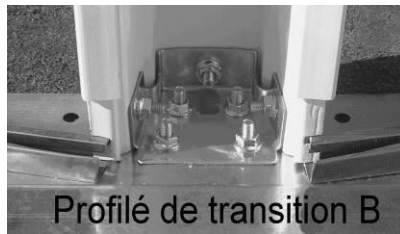

photo 20

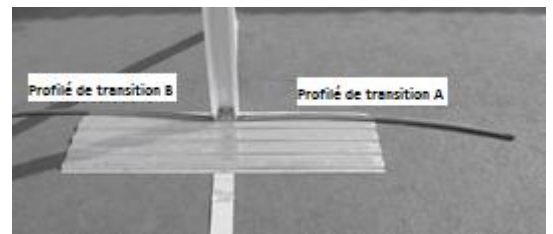

photo 21

**Important:** Assurez-vous que les profilés de transition A et B soient bien installés et bien emboîtés dans les rainures des colonnes.

### Installation les profilés inférieurs courbés métalliques PCM

d. Après avoir placé les profilés de transition A, placez la plaque T1, et ensuite le profilé inférieur courbé (PCM), et jusqu'à ce que le demi-cercle soit fermé (photo 22). Les profilés de transition A doivent se situer dans la plaque T1 (photo 23, 24), laissez un espace entre les profilés (photo 25).

e. Réalisez ce processus de l'autre côté de la piscine.

**Important:** Laissez un espace de +/- 5 mm entre chaque profilé.



photo 22

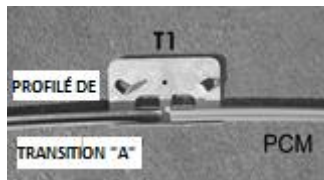

photo 23

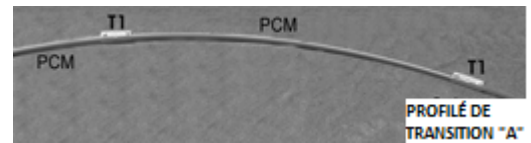

photo 24

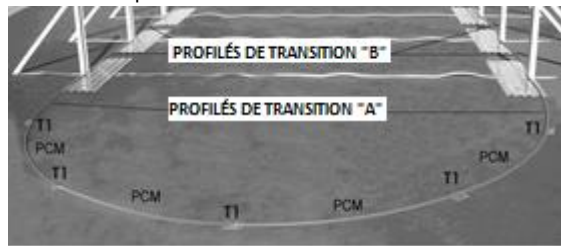

photo 25

### INSTALLATION DE LA PAROI D'ACIER

L'installation se réalisera à deux personnes ou plus, durant une journée ensoleillée et sans vent. Pour votre sécurité, il est important d'utiliser des gants lors du montage, afin de prévenir un accident avec les bords en métal. Pendant l'installation ne pliez pas la paroi, déroulez-la avec précaution.

a) Placez la paroi de la piscine verticalement (avec l'étiquette intérieure vers le haut) sur un carton au centre du cercle. Ceci vous aidera à déplier la paroi et évitera qu'elle s'endommage. (photo 26) Les perforations se trouvent à la fin du rouleau.

b) Sans déplier entièrement la paroi, placez-la à l'intérieur des rainures des profilés inférieurs (photo 28) en commençant sur la plaque (T1), (photo 27) préféablement la plaque du demi-cercle, afin que le trou du skimmer soit sur le même côté.

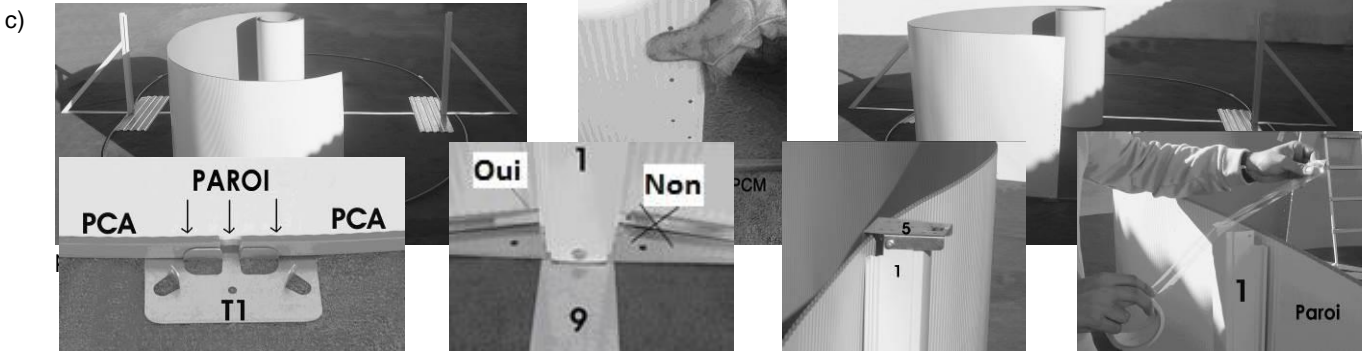

photo 29

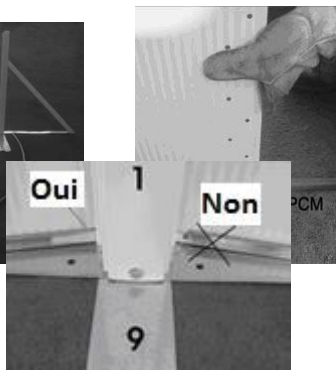

photo 30



photo 31



photo 32

Insérez la paroi dans les profilés en vous assurant qu'ils sont bien placés dans les rainures des profilés PCA (photo 29). Assurez-vous que les profilés de transition soient correctement placés (photo 30).

**Conseil :** Afin d'éviter que la paroi de la piscine ne tombe vers l'intérieur, collez la paroi aux colonnes verticales (1) avec un adhésif, (photo 32).

d) Complétez le cercle avec la paroi et égalisez les trous afin de pouvoir postérieurement les fermer avec les vis. Il vous faut tenir en compte que la tête des vis devra se situer dans la partie intérieure de la paroi et les rondelles et les boulons sur la partie extérieure. (photos 33 à 37). (ref.497-ref.500 pour la série Magnum)



photo 33

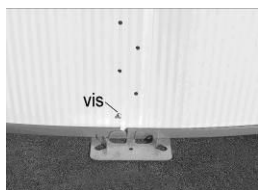

photo 34

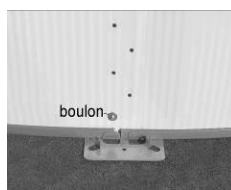

photo 35

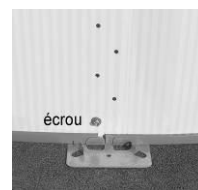

photo 36



photo 37

**Très important :** Vous devez placer **tous les boulons** sur la bande métallique. Placez-les de bas en haut, laissant le premier trou sans boulon. Serrez fort tous les boulons en utilisant un tournevis et une clé à mesure du boulon (fig.11). Si l'installation et fixation des vis et des boulons n'est pas effectuée de façon correcte, la garantie de la piscine peut s'annuler.

e) Collez le ruban en PVC sur toutes les têtes des vis (depuis l'intérieur de la piscine) pour protéger de la friction des vis car ils sont souvent la cause de dommage au liner.(fig.12). Le ruban doit être bien collé sur cette zone, si il est nécessaire utiliser du ruban adhésif pour tenir la paroi.

Avant l'installation du liner vérifiez que les profilés forment une courbe géométrique. Vérifiez avec un mètre que la piscine ait les mesures de sa piscine, avant d'installer le liner.

fig.13

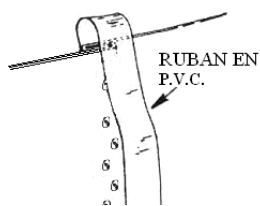

f) Avant d'installer le liner éparpillez une couche de sable tamisé (sans pierre) sur l'aire intérieure d'une épaisseur de 5 cm. Utilisez un râteau pour vous assurer que la couche de sable est nivelé.

**TRES IMPORTANT :** Utilisez du sable propre (sans pierres, etc..) autour du périmètre intérieur de la piscine dessinant un coin triangulaire de 20 cm de base x 20 cm de haut. (**TRES IMPORTANT :** Ne pas utiliser du sable fin ni du sable de

plage), ainsi nous éviterons que la pression de l'eau endommage le liner ou glisse sous la paroi d'acier, et que la force de l'eau soit répartie de façon égale.(fig.13)

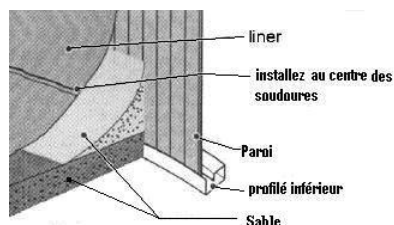

**CONSEIL – AUTRE OPTION METTRE UN TAPIS** Avant de placer le liner, il est conseillé de mettre un tapis de sol TOI ou du gazon artificiel entre le coin de sable et le liner pour une protection supplémentaire.

## DÉCOUPE DU TROU POUR LE SKIMMER

Avant d'installer le liner (L), coupez à l'aide d'un ciseau à métal le trou pour le skimmer. Limez la zone découpée afin de supprimer d'éventuels reliefs.(photo 38 à 42)

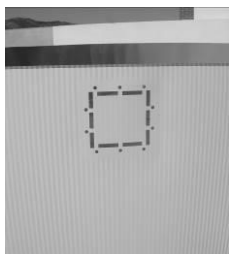

photo 38

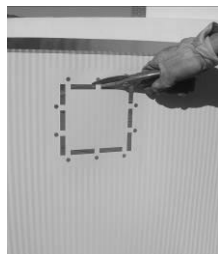

photo 39

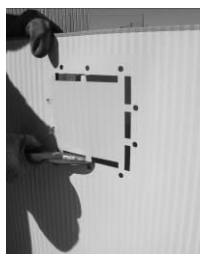

photo 40



photo 41



photo 42

## POUR UNE CORRECTE INSTALLATION DU LINER

Pour une installation correcte du liner, celui-ci doit être parfaitement centré par rapport à la base de la piscine et avec un minimum de plis.

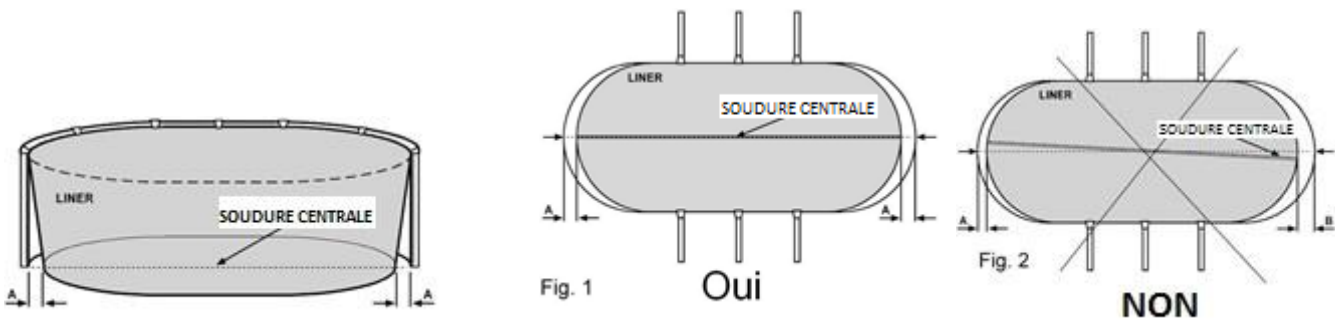

1.- La ligne centrale de la soudure qui apparaît à la base du liner doit être totalement centrée (figure 1), en faisant coïncider les extrémités de la soudure avec les plaques de métal qui relient les rails inférieures de la piscine.

2.- La distance du liner à la paroi d'acier doit être la même pour les deux courbes (AA, fig.1) pour qu'elle puisse s'ajuster à la paroi du liner de façon égale aux deux courbes.

## INSTALLATION DU LINER (L)

**Important:** Installez le liner à deux ou plus. Le PVC utilisé pour nos liners, a été conçu pour être exposé au soleil et aux rayons ultraviolets durant une longue période de temps. Dans certaines conditions d'utilisation ou climatologiques, les caractéristiques de ce matériel peuvent varier légèrement.

Ne jamais marcher sur le liner avec des chaussures. Ne pas jeter vos outils dessus ou quoi que ce soit sur le liner. Les dommages occasionnés au liner durant le montage annule la garantie. VOIR LES GARANTIES DU LINER.

Le liner est la pièce la plus importante et la plus délicate de votre piscine. Déballez le liner sans utiliser de couteaux ou tout autre objet pointu, séparez le liner du reste des pièces. Gardez-le dans un lieu sûr afin d'éviter de le percer ou de l'endommager avec des outils ou avec la paroi d'acier.

Installez le liner durant une journée ensoleillée et chaude (20° C). Ce liner a été fabriqué à partir d'un matériau en vinyle d'une très grande souplesse par conséquent il doit être chaud lorsque vous l'installez dans votre piscine.

a) Placez le liner (L) au centre de la piscine (photo 43) et dépliez-le vers le long de la piscine (photo 44). La soudure centrale qui unit la base (sol) de la piscine, doit être parfaitement centrée. **Important : placez le côté rugueux du liner vers le haut et le brillant vers le bas.**

b) Soulevez la paroi du liner et couvrez avec lui les bords supérieurs de la piscine et fixez-le avec des pinces à linge (photo 45 et 46). Supprimez les plis en tirant doucement vers l'extérieur et ajustez le liner. Tirez délicatement sur le liner en évitant les à-coups. Il est très important que le liner soit bien centré, assurez-vous que la soudure centrale de la base du liner soit au milieu de la

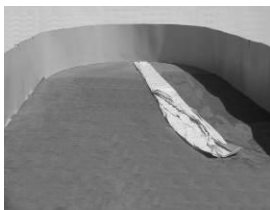

photo 43

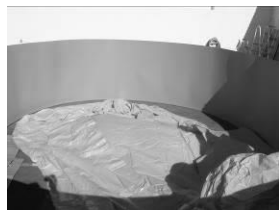

photo 44



photo 45



photo 46



photo 47

piscine, bien étendu et avec le moins de plis possibles. Pour enlever l'excès de plis au sol, étendez le liner vers les côtés avec les pieds et les mains pendant que vous remplissez la piscine.(photo 47) Prenez votre temps, cette manœuvre bien effectuée laissera votre liner sans pli.

Remplissez la piscine d'eau +/- 2cm, tirez peu à peu le liner depuis la soudure centrale vers les côtés et vers le haut pour que liner reste le plus rigide possible.(photo 47) Assurez-vous que l'eau soit répartie également, si il y a des flaques, c'est que le sol a encore des creux. Si l'eau s'accumule sur les côtés, c'est que le terrain est dénivelé. Dans tous les cas, la piscine doit se vider, retirez toutes les pièces et redémarrez l'installation à partir du nivelé du terrain. il est très important que la piscine soit nivelée.

c) Une fois que le sol soit sans plis, **REPLIR SEULEMENT LA PISCINE DE 30 CM. NE PAS ENCORE LA REPLIR TOTALEMENT.** Pendant que la piscine se remplit tirez doucement les côtés du liner vers le haut pour qu'il soit le plus rigide possible. La pression de l'eau le collera à la paroi.

d) Pendant que la piscine se remplit, vérifiez que le liner s'adapte à la paroi et enlevez l'excès de liner en tirant le latéral du liner vers le haut.

## INSTALLATION DES PROTECTEURS SUPÉRIEURS BLEUS (PL)

Retirez les pinces à linge pendant que vous installez les protecteurs supérieurs bleus (PL) sur le liner et tout autour de la piscine. A l'aide d'un marqueur, faites une marque sur le dernier protecteur (photo.50) pour couper l'excédent (photo 51) et fermez un cercle parfait.



photo 48



photo 49

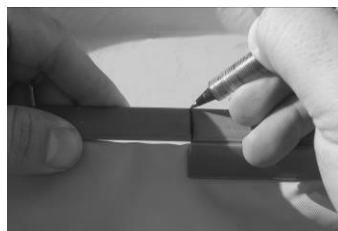

photo 50



photo 51

## INSTALLATION DES PROFILÉS BLANCS SUPÉRIEURS (PBS)

**Importante :** Installez le profilé blanc (PBS) en dessus du profilé (PL) tout autour du périmètre de la piscine, photo 52. Marquez et découpez l'excès du dernier profilé, (photos 53 et 54)

Afin d'éviter que la paroi ne tombe vers l'intérieur, installer la plaque supérieure (5), sur les colonnes centrales (1), photo 55.



photo 52



photo 53



photo 54

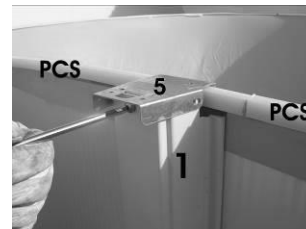

photo 55

## INSTALLATION DES PROFILÉS VERTICAUX (VER)

Poser par terre les profilés verticaux tout autour de la piscine et placer la plaque T2 sur la partie supérieure de la piscine, voir photo joint.

Alignez la partie inférieure d'un des profilés verticaux (VER), avec les deux petites languettes des plaques base (T1). Les languettes doivent se situer à l'intérieur du profilé vertical.

Alignez les orifices afin de pouvoir placer les vis TO2 des deux côtés du profilé vertical en vous assurant qu'ils passent bien par les trous des languettes de la plaque T1, (photos 56, 57).

Placez une plaque supérieure (T2) sur le rebord supérieur de la paroi de la piscine et sur le profilé vertical (VER). Les languettes devront se trouver à l'intérieur des profilés. (photo 58)

Alignez les orifices et placez les vis TO2 dans les trois trous du profilé vertical Assurez-vous qu'ils soient bien fixés à la plaque T2. (photo 59)

Procédez de la même manière pour fixer chacun des profilés verticaux.



photo 56



photo 57



photo 58



photo 59

## INSTALLATION DES PROFILES HORIZONTAUX (HOR1,2,3)

a) Installez les profilés HOR1 (avec l'extrémité droite) (1) (partie droite) au-dessus des colonnes centrales, en plaçant ses extrémités sur la plaque supérieure (5), (photos 60, 61), utilisez le trou A (foto 64). Placez et vissez les vis (photo 64) sans serrer.

Note: Les piscines de 550x366, ne disposent pas de ce type de profilé supérieur HOR1, vous devrez donc commencer l'installation avec les profilés HO2 (point b).



b) Placez tous les profilés HOR2, (marqué avec un point) au-dessus des colonnes (1) et les extrémités dans la plaque T2, photo 62, 63. Alignez les trous placés et visser les vis TO2, sans serrer.

c) Placez toutes les profils supérieurs HOR3, sur les plaques T2, photo 65. Alignez les trous, placer et vissez les vis TO2, sans serrer.

d) Ajustez les profils supérieurs en vous assurant qu'ils sont bien côte à côte et qu'ils ne se chevauchent pas les uns sur les autres. Serrez toutes les vis, photo 66.

**Important:** Si une des colonnes verticales (VER) n'est pas droite, placez un morceau de bois sur la plaque de base et ajustez la colonne en donnant de légers à-coups à l'aide d'un marteau sur le morceau de bois.



photo 60



photo 61



photo 62



photo 63

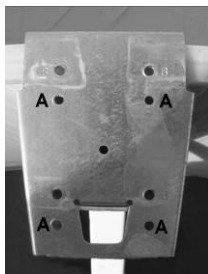

photo 64



photo 65



photo 66

## INSTALLATION DES ENJOLIVEURS SUPÉRIEURS (EMB et EMR)

Alignez un enjoliveur (EMB) supérieur sur les extrémités des profils supérieurs. Accrochez l'enjoliveur sous les rebords intérieurs des profils supérieurs (photo 67) y tirez vers vous (photo 68) en accrochant l'enjoliveur sur la partie extérieure, photo 69. Répétez ce processus avec les autres enjoliveurs.

Alignez un enjoliveur (EMR) dans la partie droite, accrochez-le sous le bord intérieur des profils supérieure et tirez vers vous, en accrochant l'enjoliveur sur la partie extérieure.



photo 67

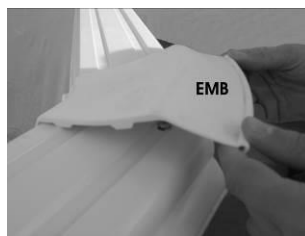

photo 68



photo 69

## DERNIERS DÉTAILS :

- Placez l'autocollant de sécurité sur la paroi de la piscine dans un endroit visible par exemple à côté l'échelle (fig. 30 et 31).
- Placez les bouchons (BU) sur les extrémités des vis (fig. 32).

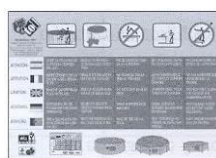

fig.30

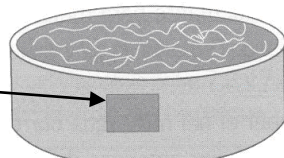

fig.31

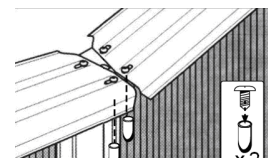
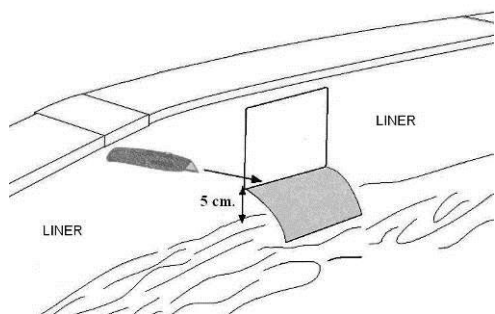
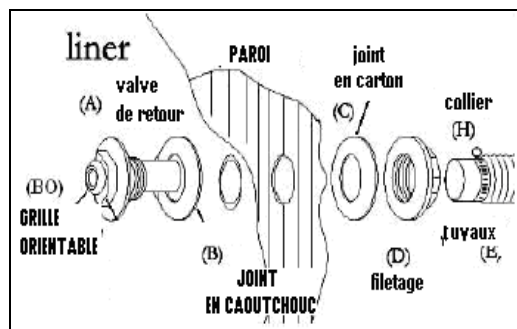

fig. 32

- Montez l'échelle en suivant les instructions, placez-la à un endroit choisi comme entrée et sortie de la piscine et si possible visible. Enlevez-la après usage.
- Montez l'appareil de filtration en suivant les instructions. L'appareil de filtration doit être à minimum 3,5 mètres de distance un fois connecté aux tuyaux.

## MISE EN PLACE DE LA VANNE DE RETOUR

fig.33 et fig.34



La vanne de retour est une soupape par où l'eau revient une fois filtrée du moteur. (fig. 33) **Important** : Posez du téflon sur toutes les stries. **L'excès de téflon peut casser les pièces.** Démontez le raccord arrière de la vanne de retour et posez du téflon, revissez tout le raccord.

1) Une fois que l'eau est à +/- 10 cm. au-dessous du bord inférieur de la vanne, marquez le trou dans le liner avec un marqueur, à l'aide d'un kuter depuis l'intérieur de la piscine, coupez soigneusement et en forme de croix le liner sans dépasser du trou.

2) Sur la vanne de retour (A), posez le joint en caoutchouc (B) une fois les joints placés, introduisez-les dans le trou pré-découpé, de l'intérieur à l'extérieur, coupez le morceau de liner qui dépasse à l'extérieur.

3) Placez le joint en caoutchouc (C) à l'extérieur de la piscine, posez le téflon sur les stries et serrez fort avec l'écrou (D), posez le et posez le tuyau de retour (E), qui va de la sortie du moteur à la vanne de retour (A) et fixez le avec la bride (H).

Pour un meilleur filtrage nous vous conseillons d'orienter le jet d'eau, en desserrant la rondelle (AR), en déplaçant la boule pivotante (BO) d'un côté de la piscine et légèrement vers le haut et resserrez la rondelle (AR). De cette façon, les impuretés seront orientées vers le skimmer

## MONTAGE DU CORPS DU SKIMMER

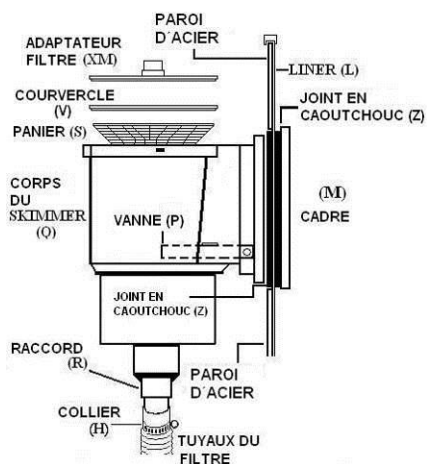

Une fois que l'eau de la piscine est atteint +/- 5 cm. au-dessous du skimmer, marquez le trou du liner avec un marqueur, découpez avec un kuter le liner qui occupe la superficie du trou. (fig.34)

Pour placer le skimmer, nous allons commencer par placer le cadre; insérer une vis (trou du haut central) à travers du cadre + joint en caoutchouc et passez les à travers du liner, de l'intérieur vers l'extérieur, vissez un peu la vis au skimmer + joint en caoutchouc, répétez cette opération dans le trou du cadre central inférieur, vissez doucement, puis placez les autres vis une après l'autre, dans l'ordre indiqué, à la fin vissez fermement voir schéma skimmer. (fig. 35, 36)

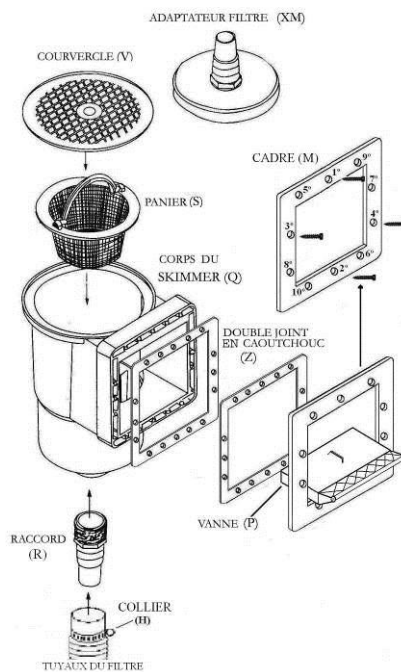

Connectez une extrémité du tuyau à l'aide d'un collier de serrage (H) au raccord de connexion du skimmer (E). Adaptez l'autre extrémité du tuyau à l'entrée de la pompe et fixez-la à l'aide d'un collier de serrage (H).

Enfin, placez le panier (S) dans le skimmer et le couvercle du skimmer (V).

Finissez de remplir la piscine un peu plus de la moitié de la porte du skimmer, afin que l'eau entre à l'intérieur et remplisse le système de filtration.

## ENTRETIEN DE L'EAU DE VOTRE PISCINE

Toutes les piscines ont besoin d'un traitement chimique afin de maintenir l'eau désinfectée et cristalline. Consultez votre fournisseur de piscines sur les produits chimiques les plus adaptés. Le traitement peut varier d'une zone à l'autre et dépend de la qualité de l'eau de chaque région. ATTENTION: Un traitement incorrect peut être à l'origine d'une pollution de l'eau provoquant des infections, empoisonnements, maladies.

### Produits chimiques :

Lisez attentivement l'étiquette et suivez les instructions. Ne mélangez pas les produits entre eux. Attention : Maintenez les produits fermés, dans un endroit sec et loin de la chaleur et hors de la portée des enfants. Utilisez des gants, masques et lunettes de sécurité.

### Mise en marche:

Durant les premières 24 heures à partir du premier remplissage d'eau de votre piscine assurez-vous que les niveaux du pH et du chlore (Cl) soient optimaux : pH : entre 7,2 et 7,6 ; Chlore : entre 0,5 et 0,3 ppm (parties par million)

### Programme d'entretien:

L'état de votre piscine dépend des conditions d'entretien, la prévention est importante. Vous ne devez pas mettre le traitement chimique directement dans l'eau ; il faut le diluer avant.

Ne jamais se baigner jusqu'à ce que le niveau de chlore soit stabilisé.

Durant la semaine : a) Analysez le pH de l'eau et ajustez-le si nécessaire, entre 7,2 et 7,6.

b) Analysez le niveau de chlore et ajustez-le entre 0,5 et 2 ppm.

c) Enlevez les feuilles et insectes de l'eau.

Chaque semaine : a) Pour le maintien, ajoutez une dose d'algicide.

b) Ajoutez un produit anticalcaire au cas d'eaux dures.

c) Utilisez un floculant pour améliorer la filtration, sauf filtres à cartouche.

Contrôler : a) Niveau d'eau correct.

b) S'il y a des menaces de pluies, augmenter les doses de chlore et d'algicide.

c) Lorsque vous ajoutez de l'eau à la piscine, analysez le chlore et le Ph.

Enfin, assurez-vous que les vannes et les tuyaux soient correctement connectés à la piscine et faites fonctionner le système de filtration au moins une fois par jour pour vous assurer une rénovation complète de l'eau et toujours lorsque personne ne se baigne. Temps de filtration théorique : Volume d'eau du système de filtration, généralement 8 h/jour que vous pouvez répartir dans la journée suivant votre disponibilité (matin, après-midi, soir) ou après avoir analysé l'eau et ajouté les produits chimiques.

### Chloration de choc

Elle permet de détruire rapidement et de façon efficace tous les microorganismes, champignons et bactéries en augmentant le niveau de chlore jusqu'à 20 ppm +/-.

Il est préférable réaliser la chloration de choc: a) Au début de la saison de baignade

b) Suivant les conditions climatologiques (orage, pluies)

c) En cas d'une intense utilisation de la piscine

Périodiquement réviser tous les vis de la piscine, les possibles points de corrosion durant l'époque estivale, la chaleur évapore l'eau vous devrez donc ajouter de l'eau à la piscine et maintenir le niveau, minimum 12 cm du bord supérieur. Utilisez l'échelle uniquement pour entrer et sortir de la piscine, retirez-la lorsque vous ne vous baignez pas. Si vous allez vous absenter durant quelques jours protégez la piscine avec la bâche qui la protégera des feuilles, insectes, poussière, etc...

**Nettoyage du fond de la piscine par aspiration : uniquement pour les piscines avec skimmer et filtres à moteur de 6,8, 10 et 15 m3.** Connectez une extrémité du tuyau du nettoyeur de fond à la balayeuse et submergez le dans l'eau pour que le tuyau se remplisse d'eau, connectez l'autre extrémité du tuyau au bouchon d'aspiration et situez-le au-dessus du panier du skimmer. Mettez en marche le moteur en position de drainage et nettoyez le sol.

Nettoyage du fond de la piscine avec balayeuse type ventury: Connectez un tuyau à la tête de la balayeuse et introduisez-le dans la piscine, ouvrez le robinet pression normale et la balayeuse commencera à fonctionner, l'eau rebondit sur le sol et génère un courant ascendant qui recueille et dépose les impuretés dans la poche-filtre.

Problèmes	Causes	Solutions
Eau trouble	Manque de filtration. pH élevé. Surplus de résidus organiques	Effectuez un lavage du filtre. Ajoutez un floculant en pastille dans un doseur flottant. Réalisez une chloration de choc, sauf filtres à cartouche.
Eau verte	Formation d'algues	Brossez le fond et les parois de la piscine. Analysez le pH et ajustez-le entre 7,2 et 7,6. Réalisez une chloration de choc et ajoutez de l'anti algues.
Eau marron	Présence de fer ou de manganèse	Analysez le pH et ajustez-le entre 7,2 et 7,6. Réalisez une chloration de choc.
Incrustations	Précipitation de sels calcaires de l'eau	Analysez le pH et ajustez-le entre 7,2 et 7,6. Ajoutez une fois par semaine de l'anticalcaire.
Irritation des yeux et de la peau	pH déséquilibré. Surplus de résidus organiques	Analysez le pH et ajustez-le entre 7,2 et 7,6. Réalisez une chloration de choc.



## HIVERNAGE

**Si vous choisissez de ne pas démonter votre piscine durant l'hiver**, vous devez suivre ces indications à la fin de la saison pour préparer votre piscine.

- Contrôlez toutes les joints et vis.
- Contrôlez les possibles zones oxydées et traitées-les.
- Nettoyez le liner avec de l'eau et du savon neutre, en cas de fuge, réparez-les. Jamais avec des produits abrasifs.
- Retirez tous les accessoires, inclus l'échelle, nettoyez le tout avec de l'eau douce.

Déconnectez le tuyau du moteur et les vannes de retour, (N'enlevez pas le skimmer, ni la vanne d'entrée et sortie) fermez le skimmer et la vanne de retour avec le bouchon, que nous vous donnons. Pour les piscines avec des vannes d'entrée et de sortie de l'eau, laissez le niveau d'eau 15 cm en dessous du profil supérieur. Pour les piscines avec un skimmer et des vannes de sortie d'eau, le niveau d'eau doit être 5 cm en dessous du skimmer. Dans tous les cas, ne laissez pas la piscine vide. Videz le filtre à sable ou enlevez la cartouche, lavez les séchez les et gardez les dans un endroit sec.

- Protégez la piscine avec une bâche, pour la maintenir plane posez une bouée de secours ou autre entre l'eau et la bâche pour ainsi empêcher la pluie ou autres endommager le liner.

**Remise en marche en début de saison**, ôtez la bâche, installez le moteur et si nécessaire videz la piscine et nettoyez le liner avec toujours des produits non abrasifs, remplissez la piscine d'eau et réalisez une chloration de choc, connectez le moteur pendant au moins 8 h ininterrompues.

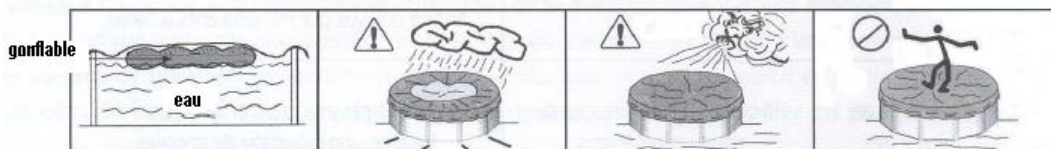

**Si vous choisissez de démonter votre piscine durant l'hiver**, videz votre piscine à l'aide du moteur jusqu'au niveau de la vanne d'entrée et à travers du principe de vases communicants (détaillé ci-après). Principe de vases communicants : Prenez un tuyau, submerger le au fond de la piscine et attendez qu'il se remplisse d'eau. Bouchez entièrement une extrémité du tuyau avec la paume de la main et sans la lâcher sortez le de l'eau, amenez le jusqu'au point de vidange désiré. Enlever la main et l'eau commencera à couler. L'autre extrémité devra rester au fond de la piscine jusqu'au vidage total de la piscine (voir dessins ci-dessous).

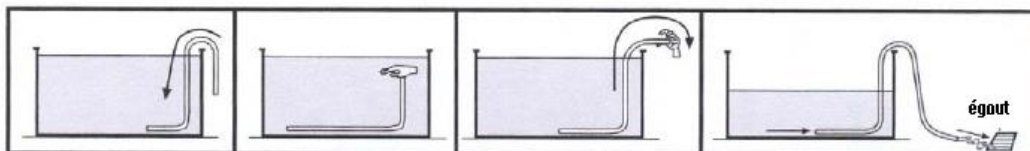

Après avoir entièrement vidé votre piscine, démontez-la soigneusement dans l'ordre inverse à celui de l'installation afin de ne pas l'endommager, la casser ou la déformer. Veillez à ce que toutes les pièces soient parfaitement propres et sèches avant de les ranger.

Avant de ranger le liner, nettoyez-le avec de l'eau et du savon normal (sans aucun produit chimique afin de ne pas l'endommager). Retirez toutes les impuretés et traces de saleté des deux côtés et séchez-le avec un torchon ou du papier absorbant afin d'éviter l'humidité et les mauvaises odeurs. Pliez le liner et gardez-le dans un endroit sec et isolé du soleil.

Au cas où un des éléments de votre piscine soit abîmé, remplacez-le le plus tôt possible avec des accessoires originaux **de Torrente Industrial, SL**.



## GARANTIE

### ASPECTS GENERAUX

Selon ces dispositions, le vendeur garantit que le produit de notre marque correspond à cette garantie. Ne présente aucun défaut de conformité au moment de la livraison.

La période de garantie pour le produit est de 2 ans et se calcule à partir du moment de la livraison.

Si la non-conformité se produit et est notifiée par l'acheteur au cours de la période de garantie, le vendeur devra réparer ou remplacer le produit à l'acheteur à l'adresse où il jugera approprié, sauf si cela est impossible ou disproportionné.

S'il est impossible de réparer le produit, l'acheteur peut demander une réduction proportionnelle du prix ou si le défaut est suffisamment grand, la résiliation du contrat de vente.

Les parties remplacées ou réparées de cette garantie ne prolonge pas la durée de la garantie du produit d'origine, mais auront leur propre garantie.

Pour la mise en marche de cette garantie, l'acheteur doit accréditer la date d'achat et la livraison.

Si six mois après la livraison du produit, le client nous informe d'un manque de conformité il devra prouver l'origine et l'existence du défaut allégué.

Cette garantie ne limite ni n'atteint les droits correspondant aux consommateurs en vertu des normes nationales obligatoires.

### CONDITIONS PARTICULIERES

Cette garantie couvre les produits mentionnés dans le présent manuel.

Ce certificat de garantie ne s'applique que dans les pays de l'Union européenne.

Pour l'efficacité de cette garantie, l'acheteur doit suivre strictement les instructions du fabricant fournies dans le document accompagnant le produit quand il est applicable en fonction du nombre de gamme et le modèle.

Lorsqu'il sera spécifié dans un calendrier, l'entretien ou le nettoyage de certaines pièces ou composants du produit spécifié, la garantie ne sera valable que si elle a suivi ce calendrier.

### LIMITATIONS

Cette garantie ne s'applique qu'aux ventes réalisées aux consommateurs, ce qui signifie non aux consommateurs qui achètent le produit à des fins d'activité professionnelle.

Cette garantie ne couvre pas l'usure normale d'usage du produit. En ce qui concerne les pièces, les composants et / ou matériaux ou produits consommables tels que les piles, les ampoules, etc, seront celle prévue dans la documentation accompagnant le produit.

La garantie ne couvre pas les cas dont le produit: 1- a fait l'objet d'un traitement incorrect. 2- a été réparé ou manipulé par une personne non autorisée. 3.-a été réparé ou entretenu avec des pièces non d'origine.

Lorsque le défaut de conformité du produit est dû à une mauvaise installation ou mise en service, cette garantie répondra uniquement lorsque la dite installation ou la mise en service soit inclus dans le contrat de vente du produit ou l'ait réalisé le vendeur sous sa responsabilité.

### Nº DE GARANTIE

### SCEAU DE L'ÉTABLISSEMENT:

TORRENTE INDUSTRIAL S.L.  
C/ Sierra Caldero, nº 1 ▫ Apto. de Correos, 10  
Teléfono de atención al cliente +34.96.273.01.36  
46180 Benaguacil ▫ Valencia ▫ Espagne  
[www.torrenteindustrial.com](http://www.torrenteindustrial.com)  
E-mail: [s.tecnico@torrenteindustrial.com](mailto:s.tecnico@torrenteindustrial.com)



## CONDITION DE GARANTIE DES PISCINES TOI

Composants	Garantie	Perte de la garantie
Liner	La Garantie couvre n'importe quel défaut de fabrication dans les soudures pendant 1 an. Ces défauts apparaissent peu après avoir monté la piscine. 15 jours après avoir monté la piscine, cette Garantie cesse d'avoir effet car la conservation du liner dépend de l'usage qui lui est donné.	<b>Crevaisons, ou des pores</b> sur la surface du liner, produits par une mauvaise manipulation durant le montage de la piscine, au déballage du produit ou par un mauvais stockage. L'utilisation de produits chimiques agressifs, comme le chlore solide, sulfaman... <b>En cas de démontage</b> pour la monter dans un autre endroit, où l'année suivante...
Bande Métallique	La Garantie couvre 2 ans contre n'importe quel défaut de fabrication, ainsi que de l'oxyde. La bande métallique doit être montée comme le Manuel d'Instructions indique, en plaçant <b>toutes</b> les pièces, la visserie et les ferrures.	<b>Enterrer la piscine</b> , annule totalement la Garantie puisque ce sont des piscines conçues pour les monter sur le sol. <b>Peindre ou utiliser des produits chimiques</b> , sur la bande métallique, et l'utilisation de produits corrosifs pour le nettoyage aux environs de la piscine annule la Garantie.
Système Filtration	La Garantie couvre 2 ans n'importe quel défaut de fabrication. L'installation et l'entretien du système de filtration de la piscine devra être fait comme il est indiqué dans le Manuel d'Instructions.	Le <b>"bouchon" produit par le "feuillage"</b> produit par un mauvais entretien de la piscine, ainsi que par l'usage de produits acides, annule la Garantie. Si le moteur présente des signes d'avoir été <b>manipulé</b> par un personnel non qualifié. Dommage du moteur pour le faire <b>fonctionner à vide</b> , sans eau. Ne pas suivre les instructions d'installation électrique.
Decoh!pool	La Garantie du Decoh!pool couvre 6 mois n'importe quel défaut de fabrication. La Garantie du Decoh!pool couvre la perte de la couleur durant 1 été puisque il s'agit d'un produit biodégradable, sensible aux radiations solaires (très variable, selon la zone de situation de la piscine).	<b>Des coupures ou des déchirures</b> , produites pendant le montage. <b>Décoloration</b> produite par l'utilisation de produits chimiques. Utilisation pour d'autres piscines.
Bâche d'Hiver	La Garantie couvre 1 an n'importe quel défaut de fabrication (c'est à dire les dimensions et l'achèvement du produit).	<b>Des dommages</b> produit par l'inclémence atmosphérique.

### EXCLUSION GÉNÉRALE DE LA GARANTIE

La Garantie TOI n'aura pas d'effet dans les cas suivants:

- Quand les pannes ou les défauts auront été produits par une **incorrecte utilisation, montage ou mauvais traitements du produit.**
- Quand les dommages au produit auront été causés par **des catastrophes naturelles, des cas fortuits ou un cas de force majeure.**

Pour n'importe quel incident, n'oubliez pas:

- Il est indispensable la présentation du **Tiquet d'Achat.**
- Il est indispensable nous indiquer le **N° du Lot** (à l'intérieur de l'emballage).
- Si vous observez que l'emballage est détérioré à la livraison, effectuez une "observation" dans le Bon de Livraison, bien que vous ne pouvez vérifier les dommages jusqu'au déballage de la piscine.
- Si vous avez demandé la présence d'un technicien pour résoudre un problème et il observe que le souci a été occasionné par une mauvaise manipulation ou un mauvais montage, les frais seront payés par le client, PAS par l'entreprise.